

PRIME TECH®

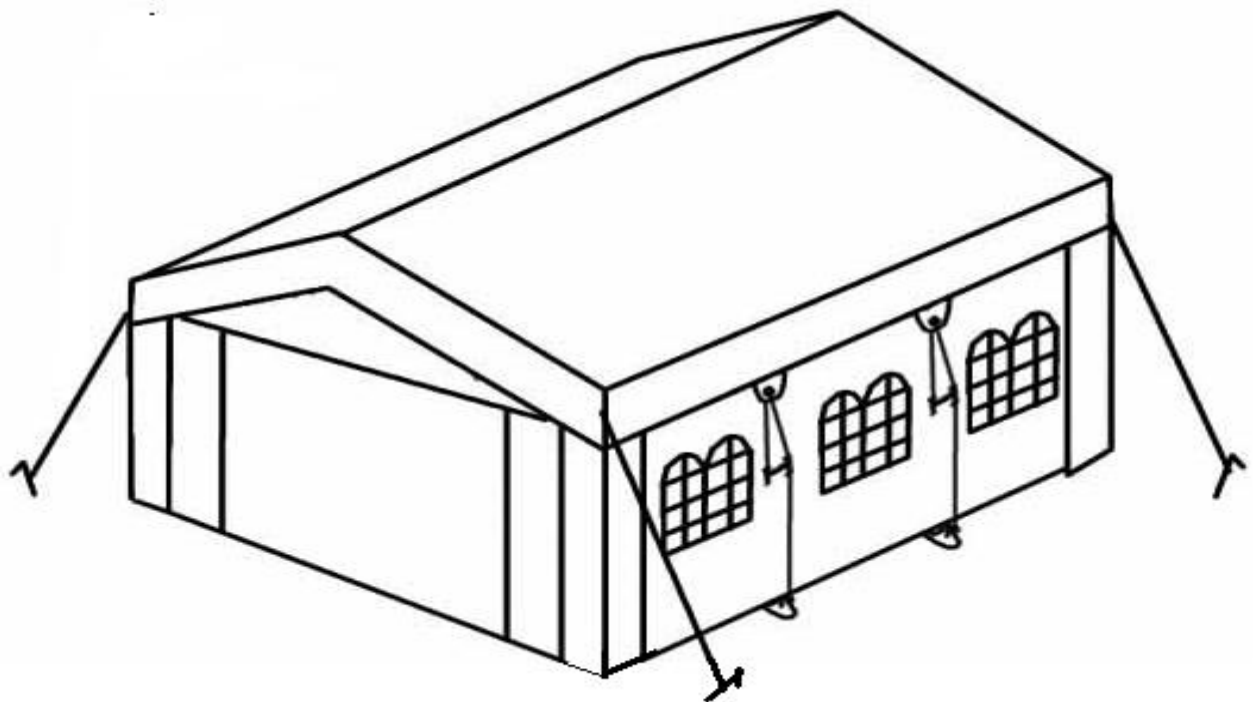

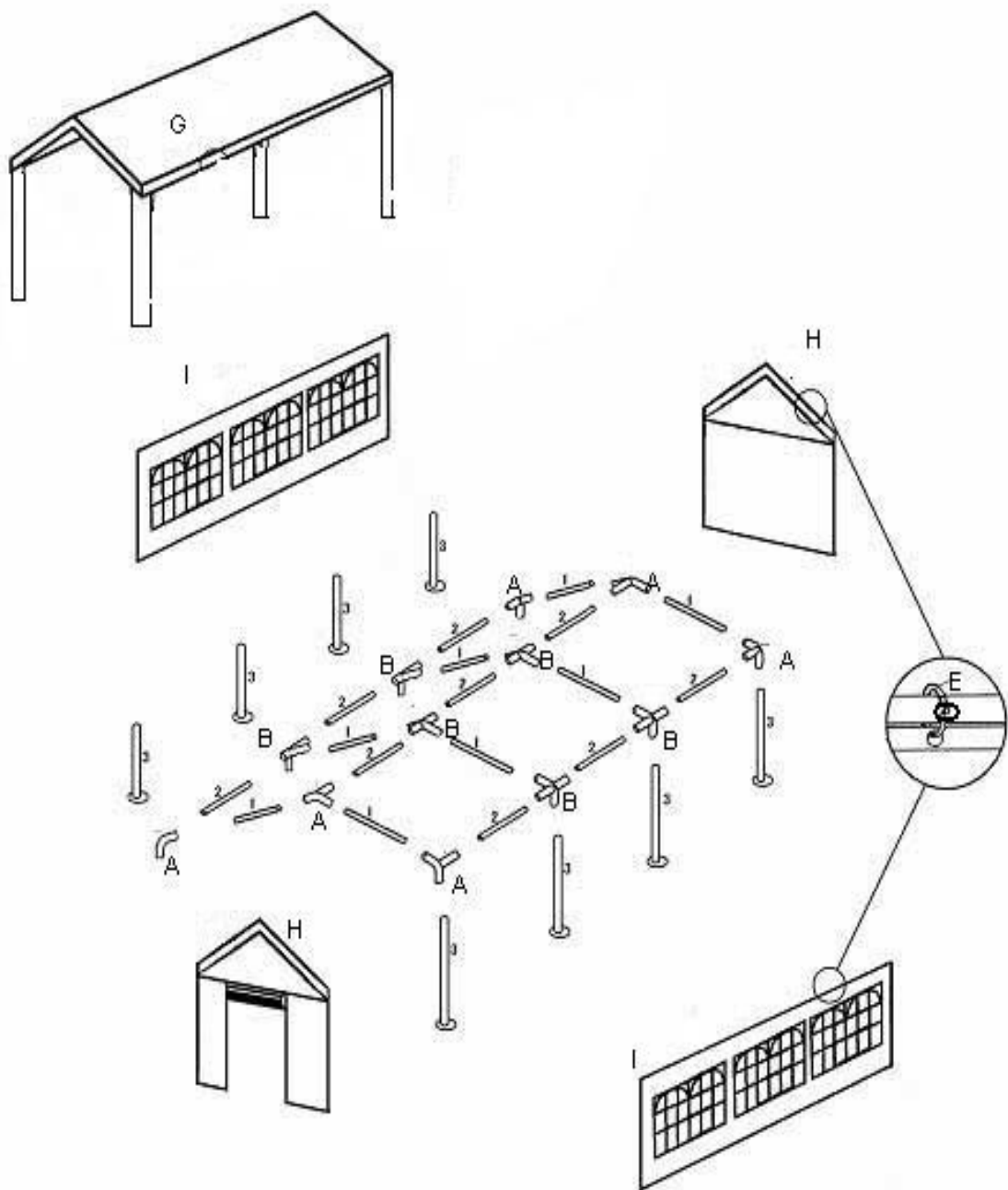







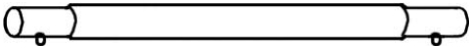
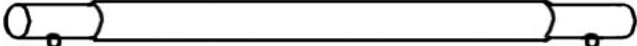
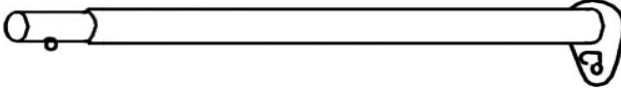

TENTS USA

CAE-100-01
Partyzelt 3 x 6 m



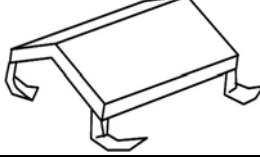

● Teileliste

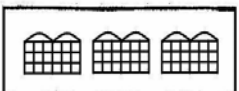
Teilenr.		Beschreibung	Anzahl
1		Querrohr \varnothing 38 mm	8
2		Längsrohr \varnothing 38 mm	9
3		Standbein \varnothing 38 mm	8
A		3er Verbindungsteil	6
B		4er Verbindungsteil	6
C		Kurzer Hering	10
D		Langer Hering	12
E		Gummizug	76
F		Spanner	14
1		Spannschnur	6
2		Spannschnur	4
3		Spannschnur	4
4		Richtschnur	4
G		Zeltdach	1
H		Endteil	2
I		Seitenteil	2

● Montageanleitung

WICHTIG:

Bevor Sie mit dem Aufbau beginnen, lesen Sie bitte ausführlich die Bedienungsanleitung. Der Aufstellungsort sollte möglichst eben sein, damit das Zelt im waagerechten Stand einer gleichmäßigen Belastung ausgesetzt wird.

Schritt 1

Zunächst wird die Dachkonstruktion erstellt. Verbinden Sie die Rohre #1, #2 mit den Verbindungsteilen #A, #B analog zu den folgenden Abbildungen. Stellen Sie sicher, dass die Rohre in den Verbindungsteilen stets fest einschnappen.

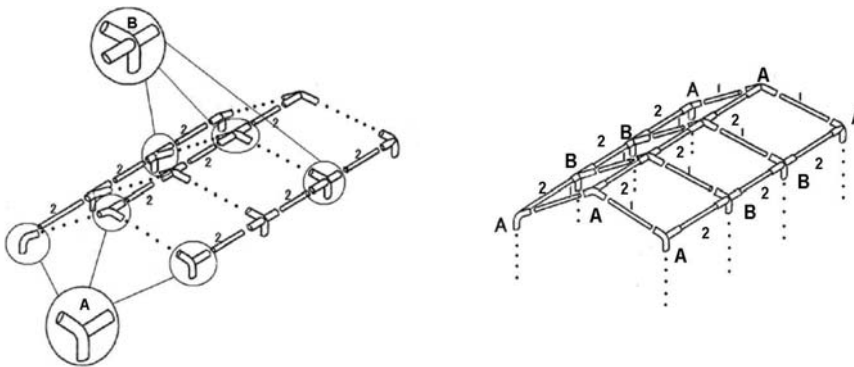

Schritt 2

Heben Sie eine Seite der Dachkonstruktion an und verbinden diese mit den Standbeinen #3. Orientieren Sie sich hierbei an der nachstehenden Abbildung. Die Heringe stecken Sie erst nach Aufstellen der kompletten Konstruktion ein.

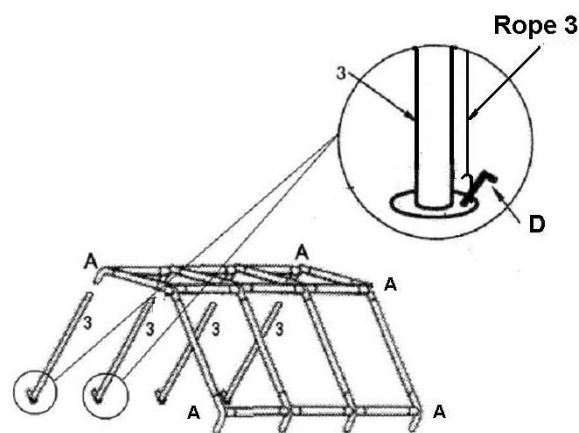

Rope 3 = Spannschnur

Schritt 3

Legen Sie das Zeltdach **#G** über die Dachkonstruktion. Ziehen Sie hierbei nicht an den Beinstreifen des Zeltdaches.

Zwischen dem Zeltdach und dem Rahmen befestigen Sie nun längs 4 Spannschnüre **#2** und quer 6 Spannschnüre **#1** – jeweils parallel zueinander – in den jeweils herausragenden Laschen (siehe obere drei Abbildungen) des Zeltdaches.

Verbinden Sie die Spannschnüre zwischen Rahmen und Zeltdach mit der gegenüberliegenden Rahmenseite und befestigen den Spanner wie in den unteren drei Abbildungen zu sehen. Anschließend spannen Sie die Spannschnüre mit den Spannern **#F**, damit das Wasser vom Dach ablaufen kann.

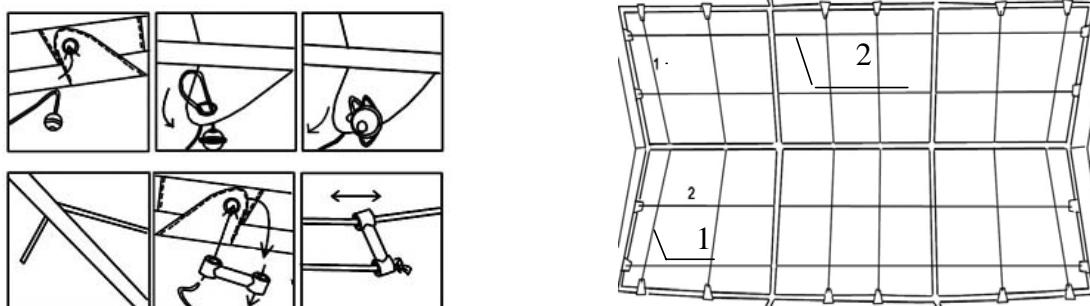

Schritt 4

Heben Sie die Seite ohne Standbeine hoch und befestigen Sie die restlichen Standbeine **#3**. Die langen Heringe **#D** stecken Sie erst nach Aufstellen der kompletten Konstruktion ein.

Legen Sie die Seitenteile **#I** und Endteile **#H** am seitlichen oberen Rahmen an und befestigen diese mit den Gummizügen **#E**, wie nachfolgend abgebildet.

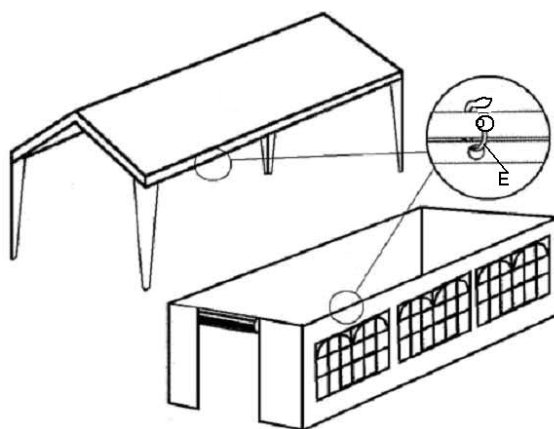

Schritt 5

Fixieren Sie die Seiten- und Endteile mit den kurzen Heringen #C im Boden. Befestigen Sie die Richtschnüre #4 mit einem Ende an den vier Zeltecken und mit dem anderen Ende an den langen Heringen #D. Anschließend spannen Sie die Schnur und schlagen die langen Heringe in den Boden (siehe Abbildung).

This is adjust line inside = Verlauf der Spannschnüre von innen

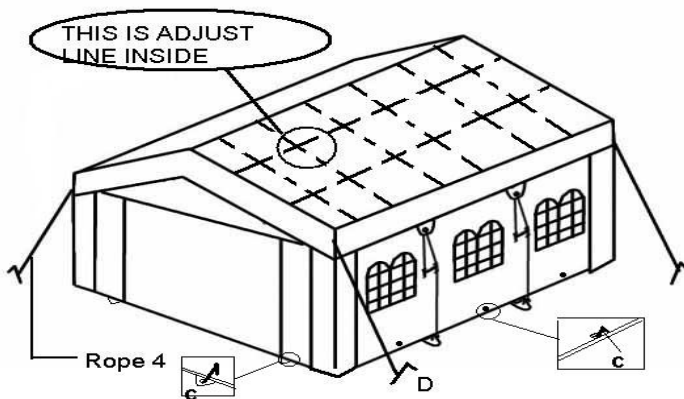

Rope 4 = Richtschnur

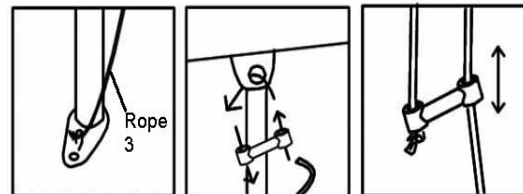

Rope 3 = Spannschnur

HINWEISE:

1. Verschieben Sie den Rahmen sowie Rahmenteile niemals mit Gewalt oder hoher Krafteinwirkung.
2. Partyzelte sind ausschließlich zur temporären Aufstellung geeignet und dürfen keinem starken Wind, Sturm, Gewitter, Hagel oder ähnlichen Witterungen ausgesetzt werden.
3. Beachten Sie vor Aufstellen des Partyzeltes unbedingt den Unterbau, um evt. Schäden vorzubeugen.

PRIME TECH[®]
TENTS USA