

# PRIME TECH<sup>®</sup>

**Tragbare Power Station QE02C – 1200 Watt**



## Haftungsausschluss

Bevor Sie dieses Produkt verwenden, lesen Sie bitte dieses Handbuch und vergewissern Sie sich, dass Sie dessen Inhalt vollständig verstanden haben. Bewahren Sie dieses Handbuch nach dem Lesen bitte zum späteren Nachschlagen auf. Bitte beachten Sie, dass Sie sich und anderen schwere Verletzungen oder Sachschäden zufügen können, wenn Sie dieses Produkt falsch handhaben. Sobald Sie mit der Verwendung dieses Produkts beginnen, wird davon ausgegangen, dass Sie alle in diesem Handbuch aufgeführten Bedingungen verstanden und akzeptiert haben. Benutzer sind für alle ihre Handlungen verantwortlich und tragen alle Folgen, die sich aus der Verwendung dieses Produkts ergeben. Der Hersteller haftet nicht für Schäden, die dadurch entstehen, dass Benutzer dieses Produkt nicht gemäß der „Anleitung“ verwenden.

In Übereinstimmung mit den einschlägigen Gesetzen und Vorschriften behält sich der Hersteller das Recht der endgültigen Auslegung dieses Handbuchs und aller zugehörigen Dokumente vor.

Bitte beachten Sie, dass im Falle einer Aktualisierung, Überarbeitung oder Einstellung dieses Handbuchs keine vorherige Ankündigung erfolgt.

## Produktbeschreibung

Dieses Produkt verfügt über Multi-Port-Funktionen für AC-Ausgang und DC-Ausgang, die Strom für Telefone, Laptops, Kameras, Fernseher, Gameplayer, DVD-Player und alle Arten von kleinen Elektrowerkzeugen liefern können. Es hat auch eine eingebaute LED-Leuchte.

## Lieferumfang

Tragbare Power Station

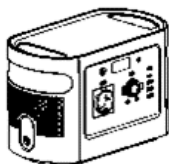

Anleitung



externes Netzteil



## Sicherheitswarnungen

- Dieses Produkt ist nicht für Kinder bestimmt.
- Wenn jemand anderes dieses Produkt verwendet, erinnern Sie ihn daran, dieses Handbuch zu lesen und sich mit der Verwendung dieses Produkts vertraut zu machen.
- Bevor Sie dieses Produkt verwenden, entfernen Sie bitte alle Verpackungen und lösen Sie die Kabel.
- Zerlegen Sie dieses Produkt nicht ohne Genehmigung. Wenn Sie eine Wartung benötigen, wenden Sie sich bitte an den Kundendienst.
- Wenn dieses Produkt heftigen Stößen ausgesetzt, fallen gelassen oder anderweitig beschädigt wurde, verwenden Sie es bitte nicht mehr und bringen Sie es zum Kundendienst.
- Stellen Sie dieses Produkt nicht in der Nähe von Wärmequellen wie Feuer oder Öfen auf.
- Verwenden Sie dieses Produkt nicht in der Nähe von brennbaren Gasen oder Flüssigkeiten.
- Legen Sie dieses Produkt nicht auf brennbare Gegenstände wie Teppiche, Papier, Pappe usw.
- Wenn das Produkt läuft, halten Sie es bitte von Gegenständen fern, die keinen hohen Temperaturen ausgesetzt werden sollten, wie Decken, Kissen, Matratzen usw.
- Setzen Sie dieses Produkt keinen Flüssigkeiten aus, tauchen Sie dieses Produkt nicht in Wasser und lassen Sie es nicht einmal nass werden. Verwenden Sie dieses Produkt nicht im Regen oder in einer feuchten Umgebung.
- Dieses Produkt wird während des Gebrauchs heiß und muss ordnungsgemäß belüftet werden. Bitte achten Sie darauf, dass um das Produkt herum mindestens 7,5 cm Platz ist.
- Wenn Sie dieses Produkt verwenden, halten Sie sich bitte an den erforderlichen Temperaturbereich in dieser Anleitung. Wenn die Temperatur zu hoch ist, kann der Akku in Brand geraten. Wenn es zu niedrig ist, funktioniert dieses Produkt unerwünscht oder eventuell gar nicht.

- Wenn dieses Produkt bei der Verwendung einen eigenartigen Geruch oder starke Hitze abgibt, schalten Sie es bitte aus und legen Sie es zur Beobachtung an einen offenen Ort. Nachdem Sie die Sicherheit bestätigt haben, wenden Sie sich bitte an den Hersteller oder Händler dieses Produkts.
- Stellen Sie keine schweren Gegenstände auf die Oberseite dieses Produkts.
- Blockieren Sie den Lüfter nicht gewaltsam und betreiben Sie dieses Produkt nicht an einem stickigen oder staubigen Ort.
- Verwenden Sie dieses Produkt nicht in Umgebungen mit starker statischer Elektrizität oder starken Magnetfeldern.
- Verwenden Sie dieses Produkt nicht in Höhen über 2000 m.
- Die Spannung am AC-Ausgang dieses Produkts beträgt 220 V; stecken Sie nicht Ihre Finger oder in der Hand gehaltene Metallleiter in die AC-Ausgangsbuchse.
- Schließen Sie den Ausgang dieses Produkts nicht kurz.
- Bitte schließen Sie nur Verbraucher an, die zur Leistung der Power Station passen. Es ist verboten, dieses Produkt mit übermäßiger Leistung oder Überlastung zu verwenden.
- Verwenden Sie dieses Produkt nicht mit beschädigten Steckdosenleisten oder Steckern. Bei Beschädigung sind Steckdosenleisten oder Stecker sofort ersetzen.
- Laden Sie dieses Produkt nicht mit beschädigten Ladekabeln auf.
- Bitte laden Sie dieses Produkt mit dem Ladekabel in der Produktverpackung auf.
- Bitte wählen Sie zum Aufladen ein passendes Solarmodul gemäß den in diesem Handbuch angegebenen elektrischen Parametern.
- Um das Risiko eines Stromschlags zu minimieren, schalten Sie dieses Produkt aus und ziehen Sie den Netzstecker, bevor Sie es warten oder reinigen.
- Der Ladetemperaturbereich liegt bei 0° – 40° C, der Entladetemperaturbereich bei -10°C – 40° C

## Technische Daten

Grundparameter	Name	tragbare Power Station
	Modell	QE02C
	Kapazität	1008Wh, 22.4V, 45Ah
	Abmessungen (LxBxH)	413×203×232 (mm)
	Gewicht	ca. 11KG
Eingang	USB.C	5V=3.0A/9V=2.0A/12V=3.0A/20V=5A 100W(Max)
	Gleichstrom	12-30V 7A 182W (Max)
Netzausgang (AC)	2 x Netzsteckdose	220V/50Hz (reiner Sinus), insgesamt 1200W(Max)
Gleichstrom- Ausgang (DC)	USB-A Ausgänge	5V=3.0A/9V=2.0A/12V=1.5A 18W(Max) (A1) 5V-2.4A 12W(Max) (A2 & A3)
	USB-C Ausgang	5V= 3.0A/9V=2.0A/12V= 3.0A/20V= 5A 100W(Max)
	DC 5525	13,6V=10A, insgesamt 136W(Max)
	KFZ-Steckdose	
	Kabelloses Laden	1.0A/9V 10W(Max)
Licht	LED	2W
Batterie- Spezifikationen	Ladezyklen	3000
	Schutzarten	Schutz vor Hochtemperatur-, Niedertemperatur-, Überspannungs-, Unterspannungs-, Überlastungs-, Kurzschluss- und Überstromsituationen

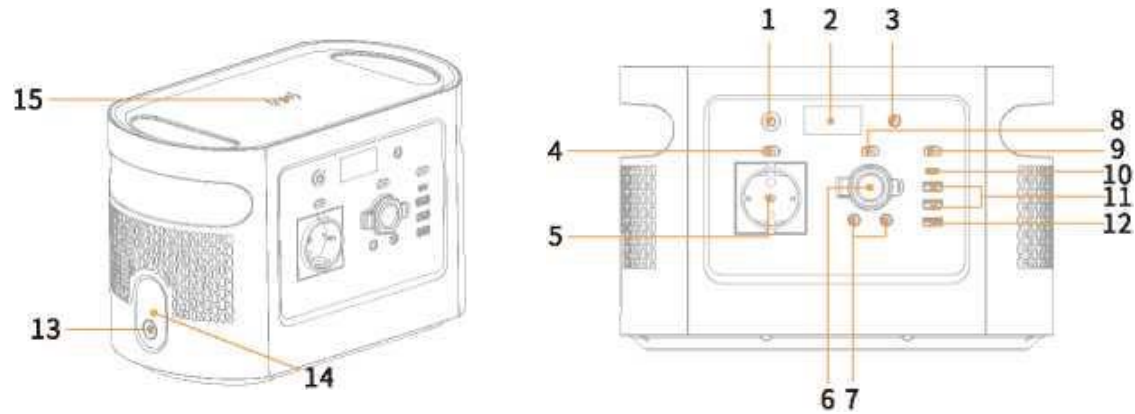

1. Netzschalter	6.KFZ Ladebuchse	11.USB A1,A2
2. Bildschirm	7.DC Ausgang	12.USB A3
3. DC Ladeanschl.	8.DC Schalter	13.LED Schalter
4. AC Schalter	9.USB-Schalter	14.LED Beleuchtung
5.AC Steckdose	10.USB-C	15.Kabelloses Laden

Wenn Sie die Power Station nicht benutzen, schalten Sie diese bitte ab.

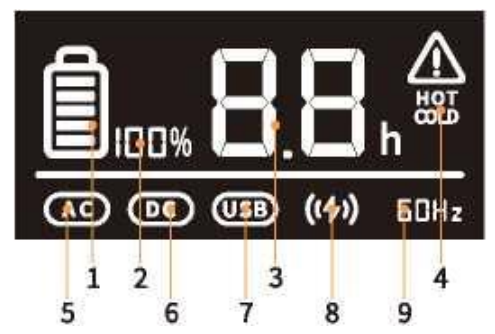

1.Batterielevel	7.USB Ausgang
2.restl. Leistung (%)	8. Kabellose Ladeleistung
3. Zeit bis ge-/entladen	9. AC Ausgangsfrequenz
4.Temperaturwarnung	
5. AC Ausgang	
6 DC Ausgang	

## Batterie laden/entladen

1. Stecken Sie im „Aus“-Modus das Kabel des Netzteils in den DC-Ladeanschluss, alle Symbole auf dem Bildschirm leuchten auf. Nach normaler Durchführung des Selbsttests wechselt die Station in den Lademodus. Der Bildschirm leuchtet auf, um die Ladezeit, die Eingangswattleistung, den Leistungsprozentatz und den Wechselstromeingang anzuzeigen. Sie können das Gerät auch über den USB-C Ladeanschluss aufladen.
2. Nach vollständiger Aufladung zeigt der Bildschirm 100 % Leistung an. Das Gerät schaltet sich dann nach 30 Sekunden aus. Ziehen Sie dann bitte das Kabel des Netzteils ab.
3. Beim Entladen ist der Bildschirm eingeschaltet, um die Entladezeit, die abgegebenen Watt und den Leistungsprozentatz anzuzeigen. Die Power Station passt ihre Entladezeit automatisch an die Ausgangsleistung an.

- Bitte laden Sie dieses Produkt sofort nach dem Kauf auf.
- Bitte laden Sie dieses Produkt auf, sobald die Kapazität unter 20 % liegt, um eine gute Leistung aufrechtzuerhalten und die Lebensdauer zu verlängern.
- Laden Sie dieses Produkt nicht mit seiner eigenen Leistung auf.
- Entladen Sie den Akku nicht vollständig, um die Lebensdauer des Akkus nicht zu verkürzen.
- Wenn auf dem Bildschirm Warnzeichen für Hoch-/Niedrigtemperaturschutz erscheinen, stellen Sie bitte die Verwendung ein und schalten Sie die Power Station sofort aus.

## Power an/aus

1. Durch leichtes Drücken des Hauptschalters wird dieses Produkt ein- und ausgeschaltet, ebenso wie der Bildschirm.
  2. Wenn nach dem Start 30 Sekunden lang kein Betrieb erfolgt, schaltet sich dieses Produkt automatisch ab.
  3. Durch Ausschalten des Hauptnetzschalters werden alle Funktionen ausgeschaltet.
- \*Im Lademodus kann der Hauptnetzschalter nicht bedient werden.

## USB Ausgang

1. Drücken Sie nach dem Start vorsichtig auf den USB-Schalter, um die USB-Ausgangsfunktion einzuschalten, und auf dem Bildschirm wird „USB-out“ angezeigt.
  2. Stecken Sie das USB-A-Kabel in den USB-A-Anschluss, um Elektrogeräte aufzuladen.
  3. Stecken Sie das USB-C-Kabel in den USB-C-Anschluss, um Elektrogeräte aufzuladen.
  4. Drücken Sie nach der Verwendung vorsichtig auf den USB-Schalter, um den USB-Ausgang auszuschalten, und ziehen Sie dann das USB-Kabel heraus.
- \*Wenn der USB-Ausgang 6 Stunden länger ohne Last läuft, wird die USB-Ausgangsfunktion automatisch ausgeschaltet.

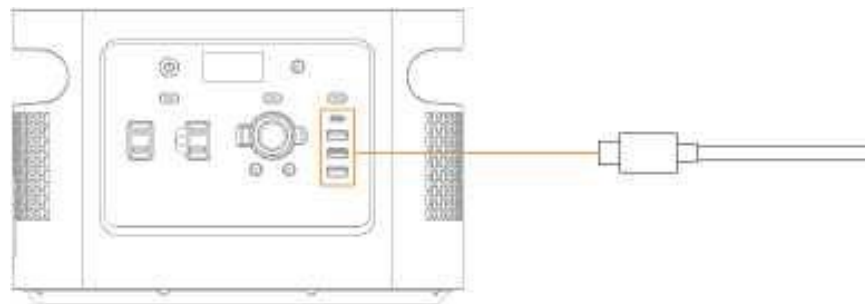



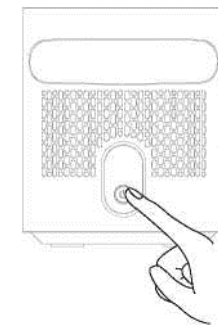

## Eingebautes LED-Licht

1. Drücken Sie vorsichtig auf den LED-Schalter, um das LED-Licht einzuschalten.
2. Halten Sie den LED-Schalter leicht gedrückt, um die LED-Lichtmodi in schwach, mittel, stark, SOS, Blitz und aus zu schalten.
3. Drücken Sie fest auf den LED-Schalter, um das LED-Licht auszuschalten.

\*Das LED-Licht schaltet sich automatisch aus, nachdem es 12 Stunden lang ununterbrochen an war.

## AC Ausgang

1. Halten Sie nach dem Start den AC-Schalter 3 Sekunden lang gedrückt, um den AC-Ausgang einzuschalten. „AC-out“ wird auf dem Bildschirm angezeigt.
2. Schließen Sie das elektrische Gerät im ausgeschalteten Zustand an die Steckdose an und schalten Sie dann das Gerät ein.
3. Drücken Sie nach dem Gebrauch den AC-Schalter 3 Sekunden lang, um den AC-Ausgang auszuschalten, und ziehen Sie dann das elektrische Gerät ab.
  - Wenn der Leistungsprozentatz weniger als 5 % beträgt, wird der AC-Ausgang automatisch ausgeschaltet.
  - Wenn der AC-Ausgang 6 Stunden oder länger ohne Last läuft, wird der AC-Ausgang automatisch ausgeschaltet.
  - Drücken Sie den AC-Schalter vorsichtig 3 Mal hintereinander, um die Frequenz von 50 Hz auf 60 Hz (oder 60 Hz auf 50 Hz) umzuschalten.
  - Wenn Sie den AC-Ausgang nicht verwenden, schalten Sie den AC-Ausgang bitte aus, um Strom zu sparen.
  - Wechselspannungs- und Steckdosenspezifikationen sind in verschiedenen Ländern oder Regionen unterschiedlich. Bitte überprüfen Sie vor der Verwendung, ob dieses Produkt den Spezifikationen Ihrer elektrischen Ausrüstung entspricht.
  - Schließen Sie keine anderen Wechselstromquellen an die Wechselstromausgänge dieses Produkts an.
  - Schließen Sie das Netzkabel dieses Produkts nicht an eine eigene Steckdose an, um dieses Produkt aufzuladen.

Wenn der AC-Ausgang kurzgeschlossen wird oder die Last die AC-Ausgangsleistung dieses Produkts übersteigt, wird dessen Schutzfunktion ausgelöst. Bitte beseitigen Sie zuerst Kurzschlüsse und entfernen Sie elektrische Geräte, dann schalten Sie das Gerät aus und wieder ein, um die AC-Ausgangsfunktionen wiederherzustellen.

## DC Ausgang

1. Drücken Sie nach dem Start vorsichtig auf den DC-Schalter, um den DC-Ausgang einzuschalten, und „DC-out“ wird auf dem Bildschirm angezeigt.
2. Schließen Sie elektrische Gleichstromgeräte im ausgeschalteten Zustand an die Gleichstromsteckdose an und schalten Sie dann das Gerät ein.
3. Schließen Sie DC-Geräte im ausgeschalteten Zustand an die Autoladesteckdose an und schalten Sie dann das Gerät zur Verwendung ein.
4. Drücken Sie nach Gebrauch den DC-Schalter 3 Sekunden lang fest, um den DC-Ausgang auszuschalten, und trennen Sie dann die DC-Elektrogeräte.

## Batterieraufladung über Solar (optional)

1. Platzieren Sie Sonnenkollektoren unter Sonnenlicht. (Die Power Station nicht direktem Sonnenlicht oder feuchten Umgebungen aussetzen.)
2. Schließen Sie den DC-Stecker des Solarmoduls an die DC-Eingangsbuchse dieses Produkts an, um mit dem Aufladen zu beginnen
3. Trennen Sie nach dem Aufladen das Solarmodul von der DC-Buchse.

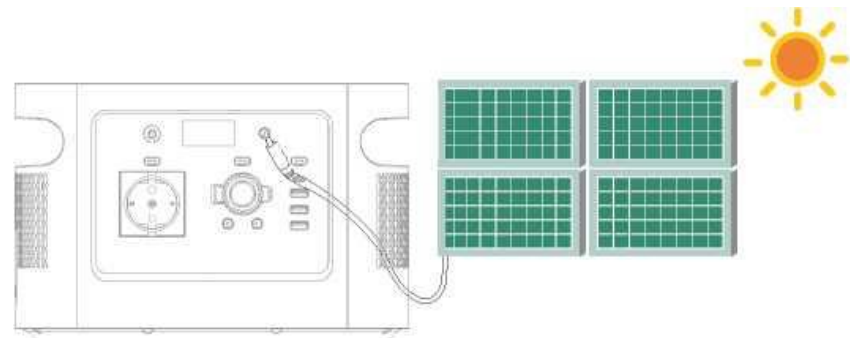

## Kabelloses Laden

1. Drücken Sie nach dem Einschalten lange auf den USB-Schalter um das drahtlose Laden zu aktivieren. Das Display zeigt „WP“ an.
2. Legen Sie das aufzuladende Gerät an die markierte Position. Für unterschiedliche Mobiltelefone kann es notwendig sein, die Position etwas anzupassen.
3. Drücken Sie nach dem Ladevorgang lange auf den USB-Schalter um die kabellose Ladefunktion wieder auszuschalten.



## Aufladen im Fahrzeug (optional, Kabel u.U. nicht im Lieferumfang enthalten)

1. Schließen Sie den DC-Stecker des Autoladekabels an den DC-Eingang der Powerstation an und stecken Sie den KFZ-Stecker in eine 12V-Buchse des Fahrzeugs. Das Laden funktioniert nur bei laufendem Motor.
2. Nach dem Aufladen entfernen Sie bitte zuerst den Stecker aus der 12V-Buchse und ziehen Sie dann den DC-Stecker aus der DC-Eingangsbuchse der Station.

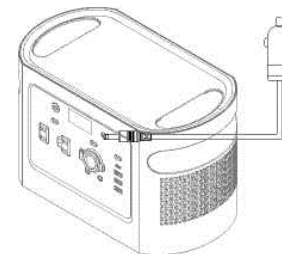

## Fehlerbehebung

**1. Wenn die Station nicht eingeschaltet werden kann und angeschlossene Verbraucher nicht funktionieren:**

Entfernen Sie alle elektrischen Geräte, laden Sie dieses Produkt 5-10 Minuten lang auf und starten Sie dieses Produkt neu. Bitte stellen Sie sicher, dass dieses Produkt in Umgebungen mit normaler Temperatur verwendet wird.

**2. Wenn die Station eingeschaltet werden konnte, aber angeschlossene Verbraucher nicht funktionieren:**

Prüfen Sie, ob die Leistung dieses Produkts zu niedrig ist, wenn ja, laden Sie es bitte rechtzeitig auf.

Überprüfen Sie, ob die Ausgangsleistung der elektrischen Ausrüstung die Ausgangsleistung dieses Produkts übersteigt. Wenn dies der Fall ist, entfernen Sie alle Lasten und starten Sie dieses Produkt neu.

Überprüfen Sie, ob die Leistung dieses Produkts den Leistungsanforderungen Ihrer elektrischen Ausrüstung entspricht.

Überprüfen Sie, ob es einen Kurzschluss zwischen Ausgangsanschluss und elektrischem Gerät gibt, wenn ja, entfernen Sie das Gerät und starten Sie dieses Produkt neu.

Verwenden Sie andere Stromquellen, um zu prüfen, ob das Gerät normal funktioniert. Fehler können durch Inkompatibilität elektrischer Geräte verursacht werden.

**3. Wenn dieses Produkt während der Verwendung unerwartet heruntergefahren wird:**

Die Aktivierung des internen Schutzsystems führt zum Abschalten des Produkts. Zu den Ereignissen, die die Aktivierung des Schutzsystems verursachen können, gehören Überladung, Tiefentladung, hohe Temperatur, niedrige Temperatur, Überstrom und Kurzschluss. Um das Problem schnell zu lösen, entfernen Sie bitte alle elektrischen Geräte, halten Sie die Produkttemperatur im normalen Temperaturbereich und laden Sie das Produkt 5-10 Minuten lang auf. Kontrollieren Sie gleichzeitig, ob die elektrische Ausrüstung defekt ist. Dann neu starten.

**4. Wenn dieses Produkt nicht aufgeladen werden kann:**

Bitte bestätigen Sie, ob die elektrischen Ladeparameter innerhalb des Ladebereichs dieses Produkts liegen.

Prüfen Sie, ob dieses Produkt einen Temperaturschutz aktiviert hat, weil die Temperatur zu hoch oder zu niedrig ist.

## Tipps für die Wartung

1. Es wird empfohlen, dieses Produkt in einer Umgebungstemperatur von 20 °C bis 30 °C zu verwenden oder zu lagern, fern von Wasser, Hitze und Metallgegenständen.
2. Lagern Sie dieses Produkt aus Sicherheitsgründen nicht in Umgebungen über 45 °C oder unter -20 °C.
3. Laden und entladen Sie dieses Produkt bei längerer Lagerung bitte alle 3 Monate (entladen Sie dieses Produkt zuerst auf 30 % und laden Sie es dann auf 60 %).
4. Wenn die Leistung dieses Produkts nach Gebrauch weniger als 1 % beträgt, laden Sie es bitte vor der Lagerung auf 60 % auf. Wenn es längere Zeit mit stark unzureichender Leistung gelagert wird, führt dies zu irreversiblen Schäden an der Batterie und verkürzt die Lebensdauer dieses Produkts.

## Fragen und Antworten

F: Wie lange kann dieses Produkt gelagert werden?

A: Nach vollständiger Aufladung 6 Monate. Es wird empfohlen, dieses Produkt alle drei Monate aufzuladen.

F: Wie lange dauert es, dieses Produkt vollständig aufzuladen?

A: Es dauert etwa 1,5 Stunden, um es mit dem vorgesehenen Netzkabel von 5 % auf 95 % aufzuladen.

F: Kann dieses Produkt während des Ladevorgangs verwendet werden?

A: Dieses Produkt kann während des Ladevorgangs verwendet werden. Eingangsleistung und Ausgangsleistung werden automatisch entsprechend der Verwendungssituation angepasst.

F: Hat das Produkt eine Temperaturschutzfunktion?

A: Es wird geschützt, wenn die Innentemperatur beim Laden höher als 55 °C bzw. beim Entladen höher als 60 °C ist.

F: Kann das Produkt zum Starten eines Autos verwendet werden?

A: Dieses Produkt kann nicht direkt zum Starten eines Autos verwendet werden. Es kann jedoch ein zusätzliches Ladekabel gewählt werden, um die Motorbatterie eines Autos zu laden. Im Allgemeinen kann das Auto nach 5-10 Minuten Ladezeit gestartet werden.

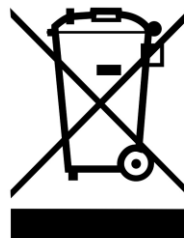

Prime Tech – Holger Bormann  
Hauptstr. 139, 56566 Neuwied  
WEEE-Reg.-Nr.: DE 99385317